

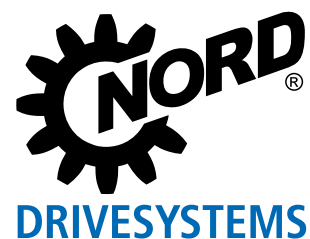

Arrancadores de motor para aplicaciones descentralizadas

NORDAC *START* Serie SK 135E



¡Encender y listo!

NORDAC *START*, serie SK 135E



[NORDAC *START*](#)

NORDAC *START*

Los motores eléctricos de conexión directa a red

son muy comunes. Estos motores se caracterizan por requerir muy poco esfuerzo tanto para la instalación como para la puesta en marcha.

Sin embargo, sus desventajas son el elevado consumo de potencia durante el arranque (hasta 7 veces la corriente nominal del motor), la carga mecánica excesiva del reductor y de la instalación, y también, con frecuencia, un comportamiento de arranque y parada no controlado. En estos casos, una solución sencilla y muy económica son los arrancadores electrónicos. En este sentido, los equipos de la marca NORD son mucho más que un mero „arrancador“ limitador de corriente para motores eléctricos.

El NORDAC *START*

combina las funciones de los 3 „arrancadores de motor electrónicos“ típicos englobados bajo los términos arrancador, arrancador reversible y arrancador suave.

El NORDAC *START* dispone de unas completas funciones de supervisión y protección (supervisión de la red/del motor y autosupervisión), que permiten prescindir del interruptor de protección del motor. Además, permite adaptar individualmente la respuesta (comportamiento de arranque/detención) y ofrece interfaces de comunicación opcionales. También merecen mención especial las diferentes opciones de montaje del equipo. En un entorno limitado resulta ventajoso que el dispositivo sea compacto y por tanto pueda usarse sin problemas para el funcionamiento cerca del motor.

Muchos ámbitos de aplicación,

entre otros el de los sistemas de transporte, requieren que los accionamientos arranquen y paren de forma electrónica. NORDAC *START* es adecuado para ello. Su flexibilidad no solo apoya las funciones puramente de arranque del motor, sino que también permite el arranque suave o el modo de inversión. Numerosas funciones de control y supervisión protegen, por ejemplo, contra sobrecalentamiento. La característica de activación o disparo I_{2t} permite ahorrarse un interruptor de protección del motor. Si se monta en el motor y debido al filtro de red integrado, el NORDAC *START* cumple los requisitos de CEM más rigurosos.

- ▶ Rectificador de freno electrónico integrado
- ▶ Diversos modos de desconexión
- ▶ Corriente de fuga < 20 mA
- ▶ Estructura de parámetros consistente
- ▶ 2 entradas y salidas digitales

Opcional

- ▶ Interfaz bus integrada
 - ▶ Interfaz AS (diseñada como SK 175E-ASI)
 - ▶ PROFIBUS® DP (diseñado como SK 175E-PBR)
- ▶ Conectores enchufables de sistema (p. ej. Harting HAN 10E)
- ▶ Variante para zona ATEX 22 - 3D
- ▶ Diferentes opciones de manejo (interruptores, ParameterBox)
- ▶ Fuente de alimentación de 24 V

Respuesta variable

- ▶ Modos de desconexión predefinidos
- ▶ Rampas de aceleración y deceleración variables
- ▶ Función Boost

CEM-red Filtro Clase B

- ▶ Filtro de red integrado
- ▶ Ideal también para aplicaciones en entornos habitados gracias a que cumple la clase B (en caso de montaje en el motor o con un cable de motor de hasta 10 m de longitud), o la clase A (en caso de montaje en la pared con un cable del motor de hasta 100 m de longitud)
- ▶ Gracias a la baja corriente de fuga (< 20 mA), es apto para el funcionamiento con interruptores de protección CF sensibles a corriente universal para protección de las personas







Puesta en marcha

- ▶ Puesta en marcha mediante interruptores DIP y potenciómetros integrados
- ▶ Sin necesidad de conocimientos de programación



Normas y homologaciones

Alle Geräte der gesamten Baureihe entsprechen nachfolgend aufgelisteten Normen und Richtlinien.

Zulassung	Richtlinie	Angewandte Normen	Zertifikate	Kennzeichen
CE (Unión Europea)	Directiva de Baja Tensión	2014/35/UE	EN 60947-1 EN 60529	C310800 
	Compatibilidad electromagnética	2014/30/UE	EN 60947-4-2 EN 63000	
	RoHS Directiva delegada	2011/65/EU 2015/863		
UL (EE.UU.)			UL 60947-1 UL 60947-4-2	E365221 
CSA (Canadá)			C22.2 No. 60947-1-13 C22.2 No. 60947-4-2-14	E365221 
RCM (Australia)	F2018L00028		EN 60947-1 EN 60947-4-2	133520966 
EAC (Eurasia)	TR CU 004/2011, TR CU 020/2011		IEC 60947-1 IEC 60947-4-2	EAЭС N RU Д-DE. HB27.B.02732/20 
UkrSEPRO (Ukraine)			EN 60947-1 EN 60529 EN 60947-4-2 EN 63000 EN 60947-1 EN 60947-4 EN 61558-1 EN 50581	C311900 
UKCA (United Kingdom)			EN 60947-1 EN 60529 EN 60947-4-2 EN 63000 EN 61800-9-1 EN 61800-9-2	C350800 

Los equipos configurados y homologados para uso en entornos potencialmente explosivos cumplen las siguientes directivas o normas.

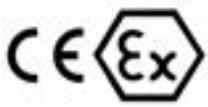
Homologación	Directiva	Normas aplicadas	Certificados	Indicador
CE (Europäische Union)	ATEX	2014/34/EU	EN 60079-0	
	Compatibilidad electromagnética	2014/30/UE	EN 60079-31 EN 63000	
	RoHS	2011/65/EU	EN 60529 EN 60947-1	
	Directiva delegada (UE)	2015/863	EN 60947-4-2	

Clave de tipo

Arrancador de motor

SK 175E-751-340-B (-ASI) (-C) (xxx)

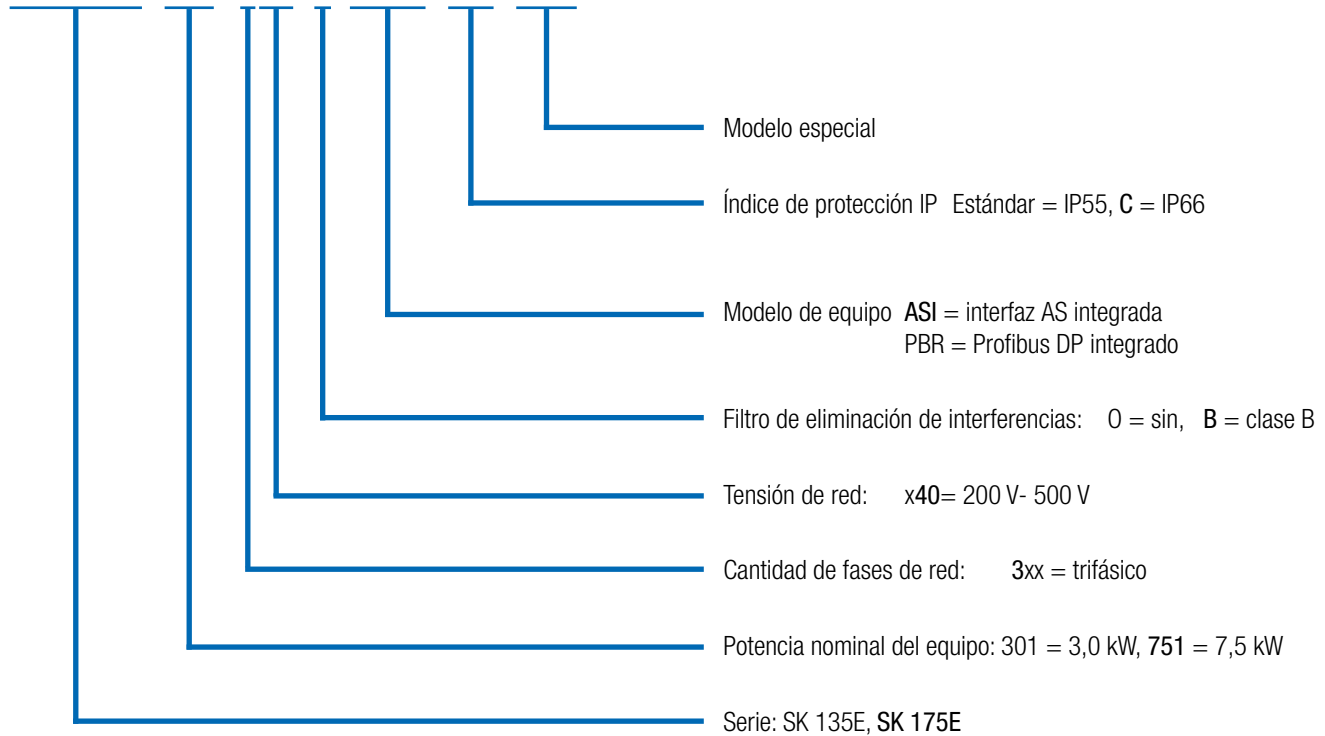

(...) opciones, solo enumeradas según necesidades.

Versátil y sostenible comunicación y más

Los sistemas de automatización modernos presentan diversas opciones, y para que puedan implementarse de forma rentable es necesario elegir el sistema bus adecuado y los componentes de accionamiento idóneos.

AS-interface

Para el nivel de campo inferior, el **AS-interface** es una solución orientada a costes que permite la conexión en red de sensores y actuadores binarios. Para este sector orientado a costes, el NORDAC *START* dispone de modelos especiales que ofrecen una solución adecuada gracias al AS-Interface integrado.

La tensión de alimentación (potencia) se recibe por separado a través de los correspondientes bornes. Independientemente de la configuración del equipo, la tensión de control del arrancador de motor (mediante Jumper) se alimenta a través del conductor amarillo de la interfaz AS o por separado a través del conductor negro (AUX).

Disponible para todos los equipos SK 175E-...-ASI



Potencia
(230 V / 400 V)

Interfaz AS
incl. alimentación de 24 V
(configurable)

PROFIBUS DP®

En este sistema bus pueden intercambiarse 4 bits de control o 4 bits de estado de forma cíclica a través de un objeto de datos de proceso (con hasta 12 Mbit/s). El direccionamiento se realiza mediante un interruptor de codificación. La resistencia terminadora PROFIBUS® puede conectarse a través de Jumper. En este caso también es posible establecer la conexión a través de placas de bornes o del conector rápido M12.

Disponible en todos los equipos SK 175E-...-PBR



Posición de Jumper	AUX	ASI
Perfil de esclavo	S-7.A.	S-7.A.
Tipo de esclavo	Esclavo A/B	Esclavo A/B
Tensión de control	Línea de interfaz ASi	Línea de interfaz ASi
Entradas/salidas	4/4	4/4
Configuración mediante interruptor DIP	●	●
Configuración mediante parámetros	●	●



Sistemas de accionamiento conformes a la normativa ATEX para zona 22 3D

La serie NORDAC *START* puede modificarse para que pueda utilizarse en entornos potencialmente explosivos. De este modo logramos que el arrancador de motor también se pueden utilizar en una zona de peligro (ATEX 22-3D). Las ventajas son obvias:

- ▶ Unidad de accionamiento compacta
- ▶ Sin necesidad de costosos dispositivos de protección
- ▶ Sin líneas de alimentación del motor
- ▶ CEM óptima

Dependiendo del rango de uso (polvo conductor o no conductor), la modificación incluye, entre otros, la sustitución de los tapones de diagnóstico transparentes por una variante de aluminio y cristal.

Debe tenerse en cuenta que el uso de un equipo en una zona de peligro solo está permitido si se utilizan accesorios integrables (módulos SK CU4, resistencias de frenado internas) o accesorios con una homologación especial.

Para los módulos SK TU4 hay excepciones descritas con detalle en el manual del equipo. Está prohibido usar el resto de accesorios (p. ej. resistencias de frenado externas, conectores rápidos) en una zona de peligro.

Homologación

- ▶ Según 2014/34/UE
- ▶ Zona ATEX 22 - 3D
 - ▶ Modelo para polvo no conductor: IP55
 - ▶ Modelo para polvo conductor: IP66

Disponible en todos los equipos



Arrancador de motor NORDAC START

3~ 200 ... 500 V

Típica capacidad de sobrecarga 150 % para 120 seg., hasta 360 s (programable)

Rendimiento arrancador motor > 98 %

Temperatura ambiente -25 °C...+50 °C (S1),
-25 °C... +60 °C (S3 - 70 % ED)

Tipo de protección IP55, opcionalmente IP66
NEMA Type1

Medidas IP66

- ▶ Piezas de aluminio con revestimiento
- ▶ Circuitos impresos con revestimiento
- ▶ Comprobación del vacío

Medidas de protección contra

- ▶ Interrupción de fase red
- ▶ Interrupción de fase motor
- ▶ Control de magnetización
- ▶ Sobretemperatura motor (PTC)
- ▶ Sobrecarga motor
- ▶ Sobretenión / subtenión de red

Control de la temperatura del motor I²t motor
PTC / interruptor bimetálico

Corriente de fuga < 20 mA

Arrancador SK 135 E... / SK 175 E...	Potencia nominal del motor		Intensidad nominal de salida rms [A]	Tensión de red / Tensión de salida	Peso [kg]	Dimensiones (medidas de la cubierta) L x An x Al [mm]
	[kW]	[hp]				
-301-340-B	... 3,0	... 4	7,5	3~ 200 V ... 500 V, -10 % / +10 %, 47 ... 63 Hz	2,1	221 x 154 x ca.101
-751-340-B	... 7,5	... 10	16			

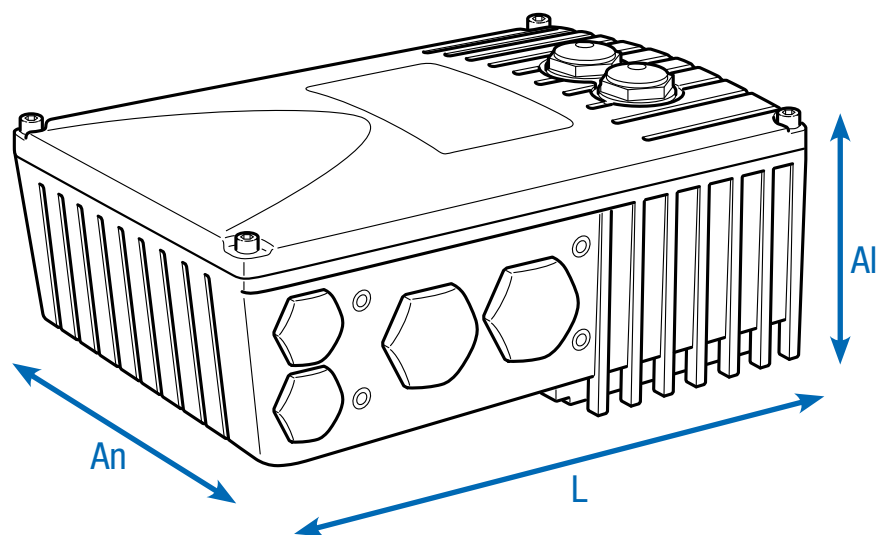

Todo el equipo

Vista general de todas las variantes de equipos

	SK 135E 0,25 - 7,5 kW	SK 175E - ASI 0,25 - 7,5 kW	SK 175E - PBR 0,25 - 7,5 kW
Funcionalidad de arranque suave	●	●	●
Funcionalidad de inversión	●	●	●
Posibilidad de montaje en motor y en pared ¹	●	●	●
Potencia en paralelo - conexión encadenada de la alimentación de red ²	●	●	●
Interfaz de diagnóstico RS-232	●	●	●
Parámetros preconfigurados con valores estándar	●	●	●
Filtro de red CEM integrado según norma EN 60947 -4-2, en la clase B, cable del motor de hasta 10 m de longitud, y en caso de montaje en el motor	●	●	●
Filtro de red CEM integrado según norma EN 60947 -4-2, en la clase A, cable del motor de hasta 100 m de longitud, y en caso de montaje en el motor	●	●	●
Extensas funciones de supervisión	●	●	●
Gestión de frenado para freno electromecánico	●	●	●
Interfaz AS integrada	○	●	○
PROFIBUS DP® integrada	○	○	●
Alimentación externa de 24 V para circuito de control	●	●	●
Modelos de interruptor	●	●	●
Conectores rápidos para conectar los cables del control, del motor y de red	●	●	●

¹ Montaje en pared: se necesita kit para montaje en pared
Montaje en motor: puede que sea necesario el adaptador para la conexión a la caja de bornes del motor.

² Conexión directa a la regleta de bornes o mediante conectores rápidos de sistema

● Disponible de serie
● Opcional
○ No disponible

Los órganos sensoriales

Conexión de control en el arrancador de motor

	SK 135E 0,25 - 7,5 kW	SK 175E - ASI 0,25 - 7,5 kW	SK 175E - PBR 0,25 - 7,5 kW
Bornes de control	Cantidad de entradas digitales (DIN)	2	2 (+2 entradas de sensor para bus)
	Cantidad de salidas digitales (DOUT)	2	2
	Control de frenado	●	●
	TF (PTC)	●	●
Comunicación	RS-232 RJ12	●	●
	Embornado AS-i	○	●
	Embornado PROFIBUS DP®	○	●

Nota

Los bornes de control pueden ampliarse con módulos opcionales (E/S, fusible).

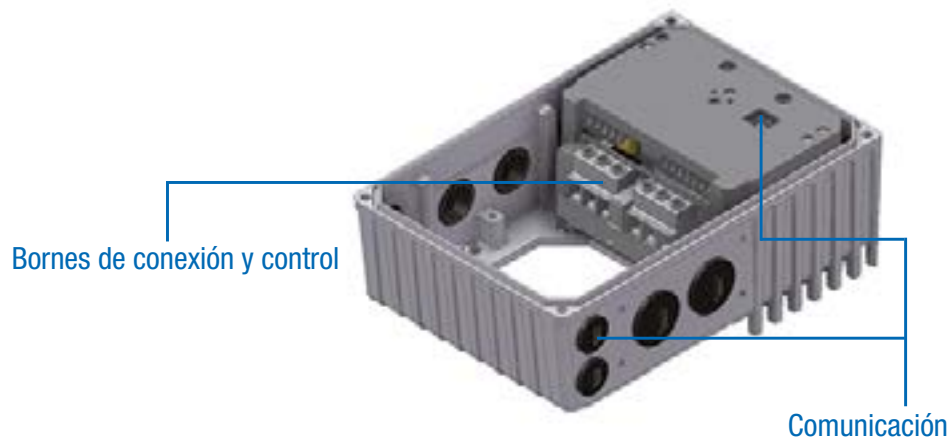

Configuración y supervisión

Medios auxiliares integrados para un funcionamiento seguro



Puesta en marcha con un destornillador

El equipo puede ponerse en marcha sin haber adaptado los parámetros, es decir, sin necesidad de medios auxiliares para la programación. Para ello se dispone de los interruptores DIP y de varios potenciómetros de 10 etapas, a los que se accede a través del visor de diagnóstico dispuesto en el centro o desmontando la tapa del cárter. Detrás del visor de diagnóstico también se encuentran los LED de estado del equipo.

De esta forma puede ajustarse:

- ▶ la corriente nominal del motor
- ▶ el tiempo de bloqueo
- ▶ el par de arranque
- ▶ los tiempos de aceleración y frenado
- ▶ el modo de desconexión
- ▶ el reconocimiento de secuencia de fases
- ▶ el arranque automático
- ▶ el direccionamiento del PROFIBUS DP® (solo SK 175E-...-PBR)

Jumper zur Konfiguration

Durch Umstecken eines Jumpers ist es möglich, Anpassungen an der Kommunikationsschnittstelle vorzunehmen.

- ▶ SK 175E-...-ASI: modo de comunicación
 - ▶ ASI (interfaz de abastecimiento y equipo a través de cable amarillo)
 - 0
 - ▶ AUX (interfaz de abastecimiento a través de cable amarillo y equipo a través de cable negro)
- ▶ SK 175E-...-PBR: resistencia terminadora de la interfaz

Verfügbar in allen SK 175E-Geräten

El centro de estado y diagnóstico

Según el tipo de equipo, detrás de las 2 mirillas hay diversos medios auxiliares que sirven para supervisar el equipo o para realizar un diagnóstico del mismo en caso de error. Además, también hay otros elementos (p. ej. potenciómetros o similares), que resultan útiles en el caso de una „puesta en marcha mediante destornillador“.



1 LED de estado y potenciómetros

Además de las indicaciones de funcionamiento y estado operativo, con los LED también se señala de forma codificada el grado de sobrecarga actual, las advertencias y los avisos de error tanto del sistema bus integrado (SK 175E) como del arrancador.

Con los potenciómetros pueden configurarse diversos ajustes operativos del arrancador de motor.

2 Interfaz de diagnóstico, RS-232

Interfaz RJ12 para conectar una herramienta de diagnóstico y parametrización (p. ej. PC con software NORDCON, Parameter-Box1). Durante una puesta en servicio o en caso de reparación, estas herramientas permiten usar el software para realizar un análisis, diagnóstico, parametrización y supervisión del accionamiento.

Muchas posibilidades de montaje

Montaje en motor

El arrancador de motor puede montarse directamente en la caja de bornes del motor (reductor) y formar así una unidad tecnológica perfecta de accionamiento y control. En esta forma de montaje directo sobre el motor puede desplegar sus insuperables ventajas: medidas compactas de todo el accionamiento, operativo casi inmediatamente después de su conexión a la red gracias a la posibilidad de preconfigurar la unidad de accionamiento en fábrica, CEM óptima gracias a que los conductores son cortos o a que no se requiere cable del motor.

Montaje en la pared

Como alternativa al montaje en motor, el equipo también puede instalarse cerca del motor con un kit opcional para montaje en pared.

En función de las condiciones ambiente que imperen, puede escoger entre diferentes modelos.

1 Modelo estándar SK TIE4-WMK-1-K

2 Modelo ATEX SK TIE4-WMK-1-EX

Visto desde el punto de vista funcional, el equipamiento de este modelo es comparable con el equipamiento estándar, pero este modelo es apto para uso en zonas potencialmente explosivas (ATEX - zona 22 3D).

Denominación	Número de material	Arrancador de motor ¹ para tamaño VF
SK TIE4-WMK-1-K	275 274 004	Tam. 1
SK TIE4-WMK-2-K	275 274 015	Tam. 2
SK TIE4-WMK-1-EX	275 175 053	Tam. 1
SK TIE4-WMK-2-EX	275 175 054	Tam. 2
SK TIE4-WMK-TU ²	275 274 002	de los tipos SK TU4-

¹ Montaje del kit para montaje en pared debajo del arrancador de motor

² Montaje del kit para montaje en pared en la unidad de conexión de la unidad externa

Arrancador de motor para montaje en el motor o en la pared

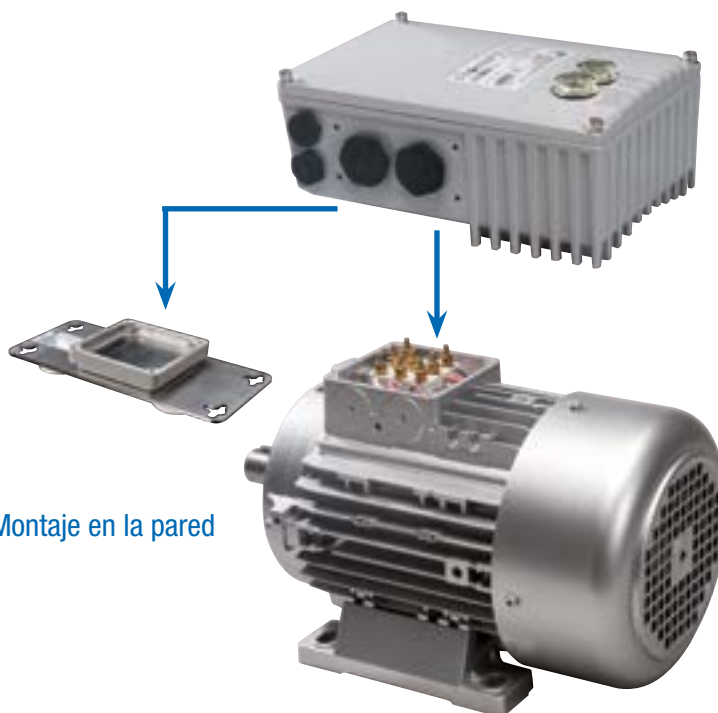

Montaje en la pared

Montaje en motor

Denominación	Modelo Material	Ventilador integrado	Nivel de protección máximo	Peso [kg]	Dimensiones (medidas de la cubierta) L x An x Al ¹ [mm]	Observaciones
SK TIE4-WMK-1-K	Plástico	-	IP66	0,2	205 x 95 x 5	
SK TIE4-WMK-2-K	Plástico	-	IP66	0,3	235 x 105 x 5	
SK TIE4-WMK-1-EX	Acero inoxidable	-	IP66	0,6	205 x 95 x 4	
SK TIE4-WMK-2-EX	Acero inoxidable	-	IP66	0,8	235 x 105 x 10	
SK TIE4-WMK-TU	Acero inoxidable	-	IP66	0,4	155 x 85 x 3	

¹ H = incremento de la altura total del equipo si se monta sobre el kit de montaje en pared

Módulo de ampliación externo en el NORDAC START o montaje en la pared

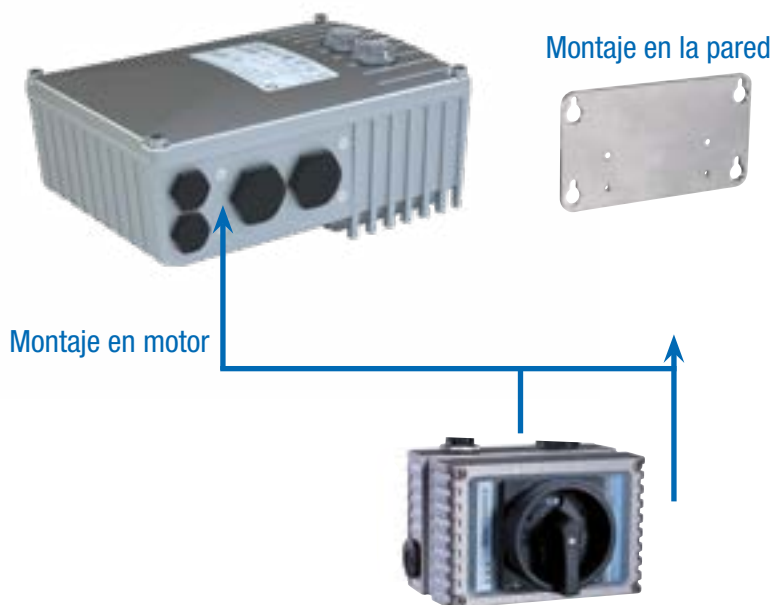

Accesorios

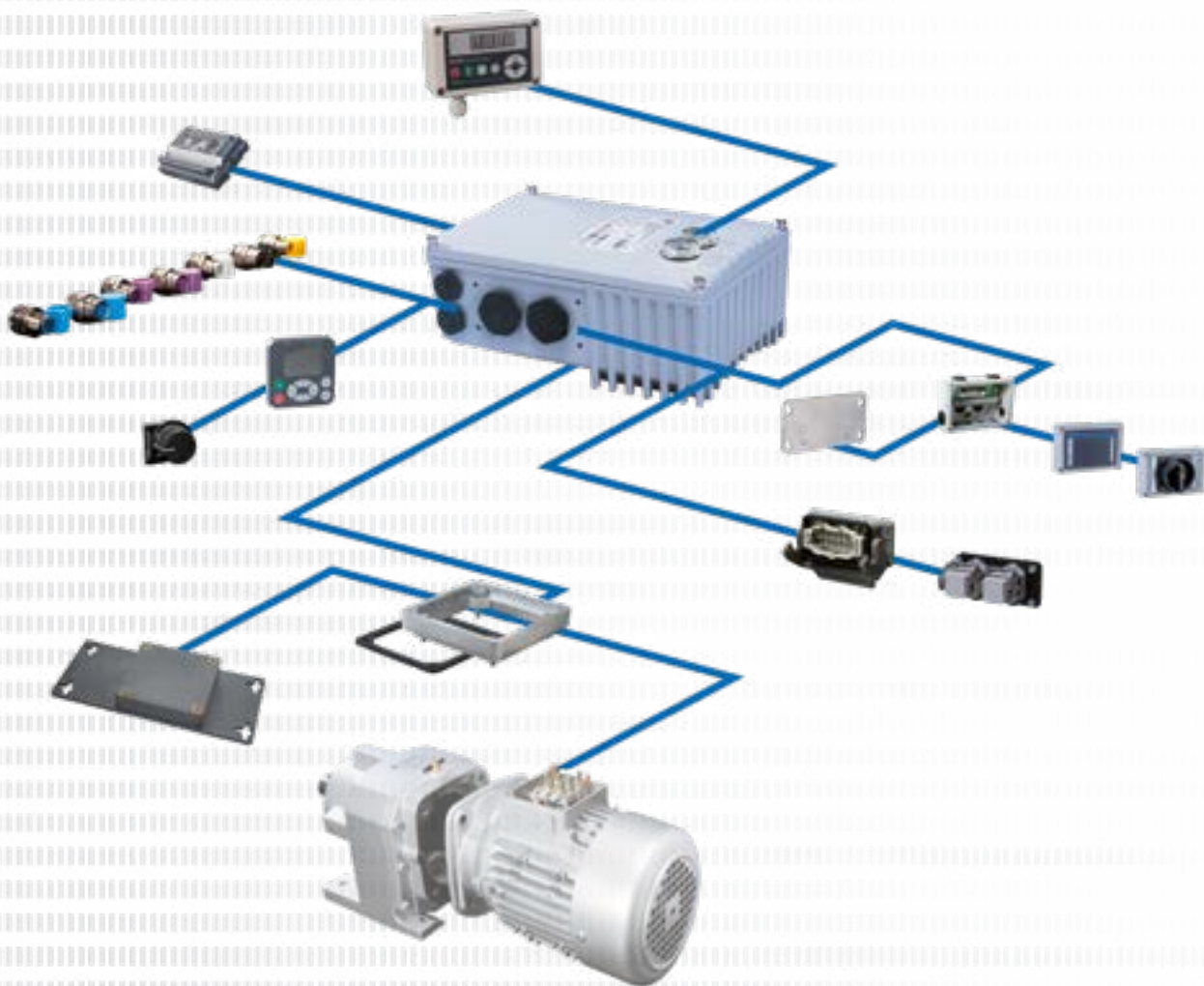

A continuación encontrará una serie de accesorios utilizables por igual en distintas series. Sin embargo, su uso principal se centra en nuestros equipos descentralizados de las series NORDAC *LINK*, NORDAC *ON*, NORDAC *FLEX*, NORDAC *BASE* y NORDAC *START*.

Manejo
y parametrización

Página 18



Fuentes de alimentación de 24 V,
potenciómetro, interruptor, conversor de señales
y más

Página 20



Conector rápido de sistema
para conexiones de potencia y de control

Página 22





Tecnología de conexión
Cable



Página 26



Manejo y parametrización

Unidades de mando y de parametrización / software

Denominación N° de material	Descripción	Observaciones
 <p>ParameterBox SK PAR-5H 275281614</p>	<p>Manejo y parametrización, LCD (iluminada), indicador con texto en lenguaje claro en 14 idiomas, control directo de hasta 5 equipos, memoria para 5 registros de datos de equipos, cómodo panel de control con teclas, comunicación a través de RS-485, incl. cable de conexión de 1,5 m. Portátil, apto para montaje en la puerta del armario de distribución. IP54</p>	<p>Conexión para el intercambio de datos con NORDCON <i>STUDIO</i> a un PC (USB 2.0), (necesario cable de conexión "USB-C" convencional, por ejemplo n° de material: 275292100) Alimentación, p. ej., directamente a través del variador de frecuencia o del PC</p>
 <p>SimpleControlBox SK CSX-3H 275 281 013</p>	<p>Manejo y parametrización, indicador de 7 segmentos de 4 dígitos, control directo de un equipo, cómodo panel de control con teclas, incl. cable de conexión de 2 m. Portátil, IP54</p>	<p>Datos eléctricos: 4,5 ... 30 V DC / 1,3 W, alimentación p. ej. directamente a través del variador de frecuencia</p>

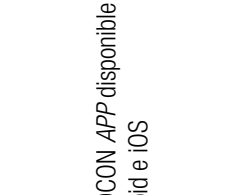
Denominación N° de material	Descripción	Observaciones
 <p>Cable adaptador RJ12-SUB-D9 278.910.240</p>	<p>Para conectar el variador de frecuencia al puerto de serie de un PC mediante SUB-D9</p>	<p>Longitud: aprox. 3 m</p>
 <p>Set para conexión SK TIE4-RS232-USB 275.274.604</p>	<p>Para conectar el variador de frecuencia al puerto de serie de un PC mediante USB 2.0</p>	<p>compuesto por cable adaptador RJ12-SUB-D9 y variador RS-232 a USB Longitud: aprox. 3 m+ 0,5 m</p>
 <p>Software de manejo y parametrización NORDCON</p>	<p>Software para el manejo y la parametrización, así como asistencia para la puesta en marcha y análisis de errores, de los accionamientos electrónicos de la marca NORD. Parámetros en 14 idiomas</p>	<p>Descarga gratuita: www.nord.com</p>
 <p>Dispositivo extraíble Bluetooth NORDAC ACCESS BT SK TIE5-BT-STICK 275.900.120</p>	<p>Interfaz para el establecimiento de una conexión inalámbrica vía Bluetooth con un terminal móvil (p. ej. tablet o teléfono inteligente). Con ayuda de la aplicación NORDCON, el software NORDCON para terminales móviles se convierte en una herramienta para el manejo y parametrización inteligentes, así como en una ayuda para la puesta en servicio y el análisis de los errores de la tecnología de accionamiento electrónica de la marca NORD.</p>	<p>NORDCON APP disponible gratuitamente para Android e iOS</p>





Alimentación y manejo fuentes de alimentación de 24 V, potenciómetros e interruptores

Denominación N° de material	Instalado / Acoplado / separado / Tipo de protección	Descripción	Observaciones
SK CU4-24V-123-B 275 271 108	● ○ IP20	Output: 24 V DC, 420 mA	Para conectar a equipos de 115 V / 230 V, incl. convertor AD para evaluar un potenciómetro de 10 kΩ
SK CU4-24V-123-B-C' 275 271 608	● ○ IP20	Output: 24 V DC, 420 mA	
SK CU4-24V-140-B 275 271 109	● ○ IP20	Output: 24 V DC, 420 mA	Para conectar a equipos de 400 V / 500 V, incl. convertor AD para evaluar un potenciómetro de 10 kΩ
SK CU4-24V-140-B-C' 275 271 609	● ○ IP20	Output: 24 V DC, 420 mA	
SK TU4-24V-123-B 275 281 108	○ ● IP55	Output: 24 V DC, 420 mA	Para conectar a equipos de 115 V / 230 V, incl. convertor AD para evaluar un potenciómetro de 10 kΩ más adaptador adecuado SK TI4-TU-NET / SK TI4-TU-NET-C
SK TU4-24V-123-B-C 275 281 158	○ ● IP66	Output: 24 V DC, 420 mA	
SK TU4-24V-140-B 275 281 109	○ ● IP55	Output: 24 V DC, 420 mA	Para conectar a equipos de 400 V / 500 V, incl. convertor AD para evaluar un potenciómetro de 10 kΩ más adaptador adecuado SK TI4-TU-NET / SK TI4-TU-NET-C
SK TU4-24V-140-B- 275 281 159	○ ● IP66	Output: 24 V DC, 420 mA	
SK TI4-TU-NET 275 280 100	○ ● IP55		Adaptador para módulos externos del tipo SK TU4-... (IP55)
SK TI4-TU-NET-C 275 280 600	○ ● IP66		Adaptador para módulos externos del tipo SK TU4-... (IP66)
SK TIE4-WMK-TU 275 274 002	○ ○ IP66		Para el montaje en pared de los módulos del tipo SK TU4... con SK TI4-TU-...

¹ Modelo con platinas lacadas para los usos en equipos IP6X

Variante



Variante	Denominación Nº de material	Instalado / Acoplado / separado	Tipo de protección	Descripción	Observaciones	
	SK TIE4-SWT 275 274 701	<input type="radio"/>	IP66	Interrupción	"CON. DER." - "DESCON." - "CON. IZQ."	
		SK TU4-MSW 275 281 123	<input type="radio"/>	IP55	1 ~ 100 - 240 V / 3 ~ 200 - 500 V, 16 A	Interrupción para desconectar el equipo de la red, empuñadura giratoria de color negro más adaptador adecuado SK T14-TU-MSW / SK T14-TU-MSW-C
		SK TU4-MSW-C 275 281 173	<input type="radio"/>	IP66	1 ~ 100 - 240 V / 3 ~ 200 - 500 V, 16 A	
	SK T14-TU-MSW 275 280 200	<input type="radio"/>	IP55		Adaptador para interruptor de mantenimiento del tipo SK TU4-... (IP55)	
		SK T14-TU-MSW-C 275 280 700	<input type="radio"/>	IP66		Adaptador para interruptor de mantenimiento del tipo SK TU4-... (IP66)
		SK TIE4-WMK-TU 275 274 002	<input type="radio"/>	IP66		Para el montaje en pared de los módulos del tipo SK TU4... con SK T14-TU-...

¹ Modelo con platinas lacadas para los usos en equipos IP6X

Conexiones perfectas mediante conectores rápidos de sistema

La utilización de conectores opcionales para conexiones de potencia y de control no solo permite intercambiar la unidad motriz en caso de reparación de forma casi inmediata, sino también minimizar el riesgo de errores de instalación a la hora de conectar los equipos. Con ellas se perfecciona el acople de un bus de energía o de un bus de comunicación. A continuación se recopilan las variantes de conectores rápidos más habituales.



Conector rápido para conexión de potencia

Para las corrientes nominales de hasta 20 A existen conectores rápidos de diferentes fabricantes que permiten conectar el motor o conectarse a la red.

Tipo	Datos	Denominación	Número de material
Entrada, (potencia y tensión de control)	400 V, 16 A + 24 V, 4 A	SK TIE4-HANQ4-M-LE-MX	275 274 113
Entrada y salida (potencia y tensión de control)	400 V, 32 A + 24 V, 4 A	SK TIE4-2HANQ4-M-LE-LA	275 274 112
Entrada y salida (potencia y tensión de control)	400 V, 40 A + 24 V, 6 A	SK TIE4-2HANQ4-M-LE-LA-6mm	275 274 119
Entrada de potencia	500 V, 16 A	SK TIE4-HAN10E-M1B-LE	275 135 070
Entrada de potencia	500 V, 16 A	SK TIE4-HAN10E-M2B-LE	275 135 000
Entrada de potencia	500 V, 16 A	SK TIE4-HANQ8-M-LE-MX	275 135 030
Entrada de potencia	690 V, 20 A	SK TIE4-QPD4SPM	275 274 185
Potencia de salida	500 V, 16 A	SK TIE4-HAN10E-M2B-LA	275 135 010
Potencia de salida	500 V, 16 A	SK TIE4-HANQ8-M-LA-MX	275 135 040
Salida de motor	500 V, 16 A	SK TIE4-HAN10E-M2B-MA	275 135 020
Salida de motor	500 V, 16 A	SK TIE4-HANQ8-M-MA-MX	275 135 050
Entrada de potencia + salida de motor o de potencia	400 V, 16 A	SK TIE4-2HANQ5-K-LE-LA	275 274 110



Conector rápido para la conexión de control

Hay disponibles diferentes conectores coaxiales M12 como conector macho o conector hembra integrado. Los conectores rápidos se proveen para montarse en un racor M16 del equipo y se pueden alinear como se desee. El nivel de protección (IP67) de los conectores solo es válido si van atornillados.

Las tapas de protección son del mismo color que los cuerpos de plástico de los conectores rápidos.

Si se desea montar en un racor M12 y en uno M20, se dispone de las correspondientes reducciones/ampliaciones.



Tipo	Modelo	Denominación	Número de material	NORDAC		
				FLEX	BASE	START
Alimentación de control	Stecker	SK TIE4-M12-POW	275 274 507	●	●	●
Sensores / Actuadores	Buchse	SK TIE4-M12-INI	275 274 503	●	●	●
Sensores / Actuadores	Stecker	SK TIE4-M12-INP	275 274 516	●	●	●
AS-interface	Stecker	SK TIE4-M12-ASI	275 274 502	●	●	●
Interfaz ASi - Aux	Stecker	SK TIE4-M12-ASI-AUX	275 274 513	●	●	●
PROFIBUS® (IN + OUT)	Stecker + Buchse	SK TIE4-M12-PBR	275 274 500	●	●	●
Adaptador de conexión	M12 - M16	SK TIE4-M12-M16	275 274 510	●	●	●
Reducción de conexión	M20 – M16	SK TIE4-M20-M16	275 274 511	●	●	●



Lugares de montaje para conectores rápidos de sistema

Conector rápido de sistema

Los equipos disponen de varios racors que pueden utilizarse para montar entradas para los cables y conectores rápidos de sistema. Además, mediante reducciones y ampliaciones enroscables se puede adaptar la sección de conexión según sea necesario.

NORDAC START

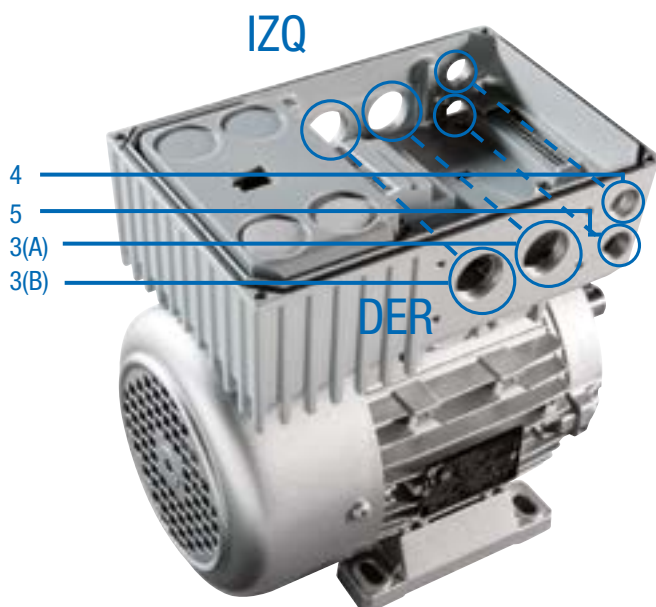

Ubicación para opciones

(Asignación DER o IZQ en la dirección visual sobre el ventilador del motor)

- 3 IZQ/DER 2 x racores M25 (A/B)
- 4 IZQ/DER racor M16
- 5 IZQ/DER racor M16

El montaje de conectores rápidos de sistema para la conexión de potencia se realiza en las posiciones 3 (DER o IZQ).

Unidad de conexión unidad externa

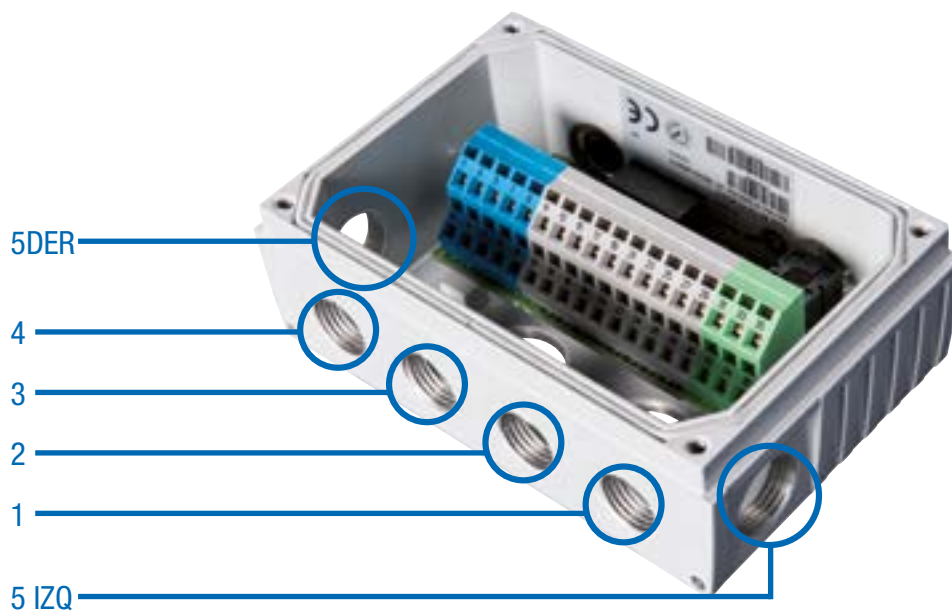

Ranuras opcionales del SK TI4-TU-...

1	racor M16
2	racor M16
3	racor M16
4	racor M16
5 IZQ/DER	racor M20



Importante – la tecnología de conexión adecuada

Con los variadores de frecuencia y los arrancadores de motor NORDAC *LINK*, *FLEX*, *BASE* y *START*, el Grupo NORD DRIVESYSTEMS ofrece el producto para la regulación del motor adecuado para prácticamente todos los usos en la tecnología de accionamiento descentralizada. Las ventajas, como líneas de alimentación del motor cortas, CEM mejorada y una instalación independiente del armario de distribución, son obvias.

La conexión de los componentes descentralizados (motor y electrónica) o bien se realiza de forma fija mediante prensaestopas para cables¹ o bien se ejecuta mediante conectores enchufables. Sin embargo, solo disfrutará realmente de todas las ventajas de la tecnología de accionamiento descentralizada si opta por la tecnología de conexión enchufable:

- ▶ Conexión eléctrica más rápida y cómoda
- ▶ Minimización de los fallos de conexión
- ▶ Minimización del esfuerzo de instalación en el marco de los servicios de montaje, mantenimiento y servicio
- ▶ Tiempos de parada más breves en caso de sustitución del equipo

NORD ofrece una variada gama de cables de conexión y control.

- ▶ Los cables de conexión incluyen, en función del modelo, cables para las conexiones de potencia (red o motor) y, dado el caso, cables para el termistor y para una tensión de control de 24 V CC.
- ▶ Los cables de control sirven exclusivamente para transmitir señales de control (señales del encoder, del bus y de ES).

Los cables de conexión y de control se suministran preconfeccionados. Están disponibles en diversas longitudes y, opcionalmente, pueden equiparse con extremos abiertos o con conectores rápidos.

Todos los cables² cuentan con apantallado común.

¹ no con NORDAC *LINK*, NORDAC *ON*

² excepto los cables para la conexión de alimentación o los cables para conexión encadenada «daisy chain»



Denominaciones de los cables preconfeccionados

Cable preconfeccionado

- ▶ Cables para conectar el motor y el variador de frecuencia
- ▶ Cables para conexión a red y de señalización
- ▶ Conectores y longitudes de cable personalizados

SC H4G2.5 HQ8SMM H10E1SMF 1.5 UL

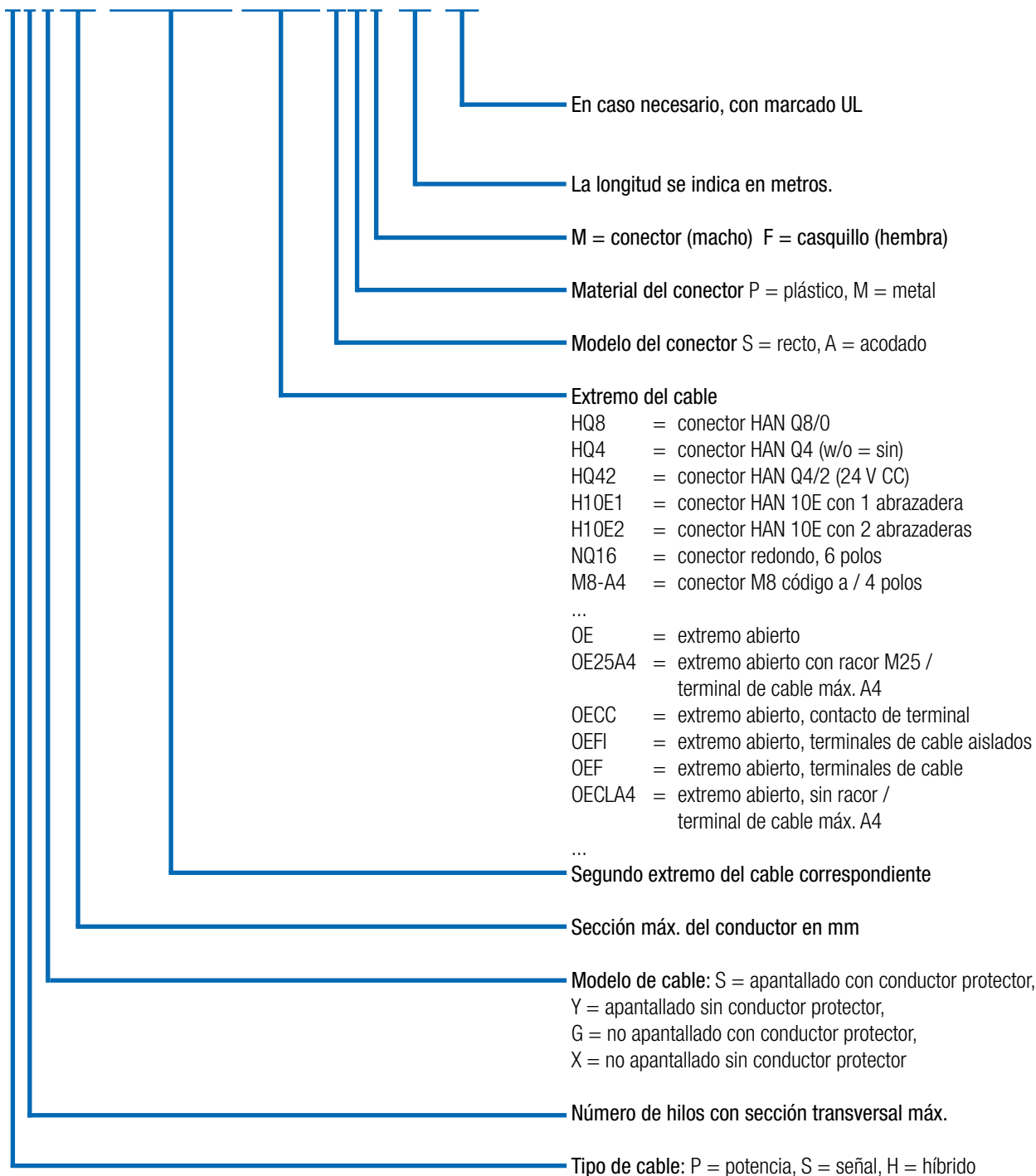

Datos técnicos

Cable

Básicamente, el dimensionamiento depende de las condiciones del entorno y del tipo de instalación y debe realizarlo el cliente.

Puede preguntar a NORD todas las opciones específicas para su proyecto.

Característica	Estándar	Opciones
Material del conductor	Cobre	-
Tipo de instalación	Instalación permanente	-
Aislamiento del cable	cloruro de polivinilo (PVC)	Poliuretano (PUR)
Tubo de protección	No	Previa consulta
Longitud del cable	Cable del motor: 1,5 m – 3,0 m – 5,0 m Cable de red: 1,5 m – 3,0 m – 5,0 m Cable de red encadenada (daisy chain): 1,5 m – 3,0 m – 5,0 m Cable de encoder: 1,5 m – 3,0 m – 5,0 m Cable de la resistencia de frenado: 2,0 m – 3,0 m	Previa consulta

Cable motor

Resumen del producto – Cable del motor

En función del motor, dispone de los siguientes cables del motor apantallados.

NORDAC LINK, FLEX, BASE, START

Denominación	Potencia del motor [kW]	Certificación	Número de material con longitud [m]		
			1,5	3	5
SC H4S2.5 HQ8SPM OE20A4 UL	0,12 - 0,37	EU / UL	275 274 800	275 274 801	275 274 802
SC H4S2.5 HQ8SPM OE25A4 UL	0,55 - 1,5	EU / UL	275 274 805	275 274 806	275 274 807
SC H4S2.5 HQ8SPM OE32A4 UL	2,2 - 3,0	EU / UL	275 274 825	275 274 826	275 274 827
SC H4S2.5 HQ8SPM OE32A5 UL	4,0	EU / UL	275 274 830	275 274 831	275 274 832
SC H4S4 HQ8SPM OE32A6 UL	5,5 - 9,2	EU / UL	275 274 835	275 274 836	275 274 837
SC H4S2.5 HQ8SPM H10E1SMF	0,12 - 4,0	EU	275 274 810	275 274 811	275 274 812

NORDAC ON

Denominación	Potencia del motor [kW]	Certificación	Número de material con longitud [m]		
			1,5	3	5
SC H4S1 ST8SMM OE20A4 UL	63 – 71 IE1 - IE3	EU / UL	275 274 690	275 274 691	275 274 692
SC H4S1 ST8SMM OE20A4 UL WOB ¹	63 – 71 IE1 - IE3	EU / UL	275 274 617	275 274 618	275 274 619
SC H4S1 ST8SMM OE25A4 UL	80 – 90 IE1 - IE3 71 IE5+	EU / UL	275 274 695	275 274 696	275 274 697
SC H4S1 ST8SMM OE25A4 UL WOB ¹	80 – 90 IE1 - IE3 71 IE5+	EU / UL	275 274 621	275 274 622	275 274 623
SC H4S1 ST8SMM HQ8SMF UL	NORD Motorstecker „MS21“	EU / UL	275 274 685	275 274 686	275 274 687
SC H4S1.5 TEH51SVM TEH51SVF MBE ²		EU / UL	in Vorbereitung	in Vorbereitung	in Vorbereitung

¹ (WOB = without brake), ² NORDAC ON PURE

Conexión
variador de frecuencia / arrancador de motor

Conexión de motor

Opción del motor
necesaria¹



ZKK

Extremo abierto

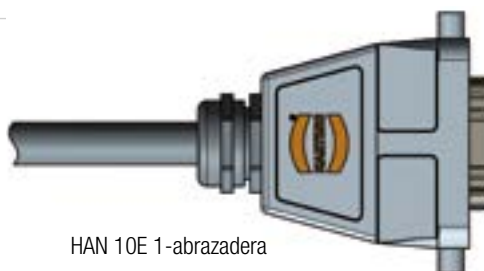

MS31 ó MS31E

HAN 10E 1-abrazadera

¹Para más información sobre las opciones del motor, véase el catálogo de motores [M7000](#)

Cable red / Cable daisy chain

Resumen del producto – Cable de red

Los siguientes cables de red no apantallados están disponibles. La versión HQ4 permite alimentar los variadores de frecuencia de forma sencilla.

Con esta otra versión (HQ42) se puede añadir también la alimentación de 24VDC.

Denominación	Alimentación 24 V CC	Certificación	Número de material con longitud [m]		
			1,5	3	5
SC P4G2.5 HQ4SPF OE	no	EU	275 274 840	275 274 841	275 274 842
SC P4GA14 HQ4SPF OE UL	no	UL		275 274 241	275 274 242
SC H4G4 HQ42SPF OE	si	EU	275 274 845	275 274 846	275 274 847
SC H4GA12 HQ42SPF OE UL	si	UL		275 274 246	275 274 247



Resumen del producto – Cable de red encadenada (daisy chain)

Un cable de red encadenada (daisy chain) sirve para alimentar los variadores de frecuencia (conectores en ambos lados) desde un variador de frecuencia a otro. Están disponibles las mismas versiones que en el caso

de los cables de red. Estos cables tampoco están apantallados.

Denominación	Alimentación 24 V CC	Certificación	Número de material con longitud [m]		
			1,5	3	5
SC P4G4 HQ4SPM HQ4SPF	no	EU	275 274 850	275 274 851	275 274 852
SC P4GA12 HQ4SPM HQ4SPF UL	no	UL		275 274 251	275 274 252
SC H4G4 HQ42SPM HQ42SPF	si	EU	275 274 855	275 274 856	275 274 857
SC H4GA12 HQ42SPM HQ42SPF UL	si	UL		275 274 256	275 274 257



Cable resistencia de frenado/ Cable líneas de control

Resumen del producto –

Cable de la resistencia de frenado

Para conectar una resistencia de frenado externa dispone de los siguientes cables apantallados.

Denominación	Certificación	Número de material con longitud [m]	
		2	3
SC P3S2.5 HQ2SPM OE	EU	275 274 881	275 274 899
SC P3SA14 HQ2SPM OE UL	UL	275 274 280	275 274 281



Resumen del producto – Cables de control

Los cables de control para encoder suelen conectarse mediante los denominados «conectores rápidos M12». Para conectar un encoder dispone de las siguientes soluciones de sistema.

Denominación	Motor			Encoder ¹	Tipo de cable	Cable de control Longitud - Número de material
	IE1-3	IE4	IE5+			
Juego de cables AG4 compuesto por 1 SK CE-A5F-AGC-A5F SK CE-B4M-IGC-B5F	●	●	○	AG4 - 19 551 886	Juego de cables	1,5 m - 275 274 640 3,0 m - 275 274 641 5,0 m - 275 274 642
SC S4Y0.25 M12-B4MM M12-A8SMF	●	○	○	IG12P - 19 651 501 IG22P - 19 651 511 IG42P - 19 651 521	HTL sin canal cero	1,5 m - 275 274 675 3,0 m - 275 274 676 5,0 m - 275 274 677
SC S5S0.25 M12-A5SPM M12-A5SPF	○	●	○	IG22P5 - 19 651 910	HTL con canal cero	1,5 m - 275 274 874 3,0 m - 275 274 876 5,0 m - 275 274 877
	○	○	●	IG62P5 - 19 605 002		
SC S5Y0.25 M12-A5SMM M12-A8SMF	○	●	○	IG22P8 - 19 651 911	HTL con canal cero	1,5 m - 275 274 645 3,0 m - 275 274 646 5,0 m - 275 274 647

¹ Para más información sobre el encoder, consulte el catálogo de motores M7000.

ES

NORD MOTORREDUCTORES S.A.
Oficinas centrales y fábrica de montaje
C/ Montsià 31-37,
Polígon Industrial Can Carner
08211 Castellar del Vallès (Barcelona)
Fon. +34-93-723 5322
Fax. +34-93-723 3147
spain@nord.com